



- EN** Instructions and safety information
- DE** Anweisungen und Sicherheitshinweise
- ES** Instrucciones e información de seguridad

ACQUEX LED-M

ACQUEX LED-M EB

10268401/IV 22

OBAC 19 ATEX 0206X

 **II 3 G Ex ec IIC T6 Gc**

 **II 3 D Ex tc IIIC T85°C Dc**

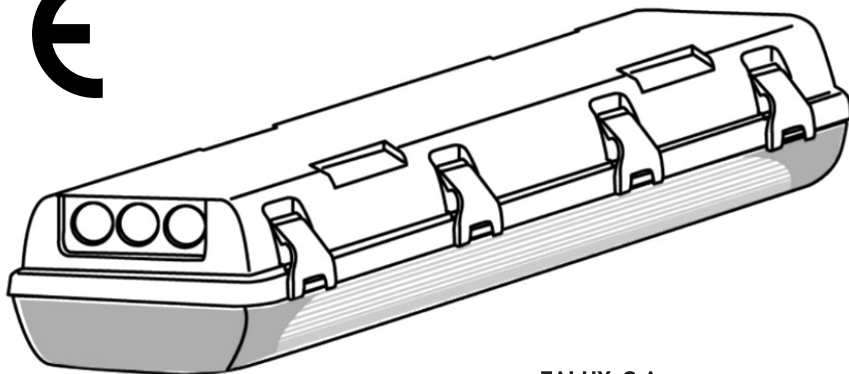

ZALUX, S.A.
Avda. Manuel Rodríguez Alluso
Nº 114, P. 1ª, P-2
Centro Empresarial Miralbueno
E - 50012 Zaragoza - Spain
www.zalux.com

EN PRODUCT DESCRIPTION

The **ACQUEX LED-M** luminaire is an LED explosion-proof luminaire design and manufactured with LED modules to provide a high flux light source. In addition, **ACQUEX LED-M EB** luminaires provide emergency capacity with battery system for up to 3 hours.

The **ACQUEX LED-M** and **ACQUEX LED-M EB** luminaires are design with increased safety and against dust ignition by enclosure protection mode.



ACQUEX LED-M and **ACQUEX LED-M EB** luminaires design consist of a main housing of fibre glass reinforced polyester GRP cover by a transparent diffuser made of high impact resistant polycarbonate inside which are installed on a metallic tray electronic driver, led modules, BMS and battery. Both housing and diffuser have UV and flammability resistance characteristics.

Watertightness of the luminaires is made by a continuous polyurethane gasket and kept close by 6 to 10 inox clips 2 of which are blocked in position by screws.

Luminary enclosure allowed up to 4 cable entries intended for mounting Ex certified metric cable-glands or Ex certified metric plugs.

Electrical connection can be made inside the luminary on a 3x2.5 mm² or 5x2.5mm² terminal block [other option possible on demand]

The luminaire is fixed by fixing bracket, clips, or other accessories fitting to the installation needs. Optionally the luminaire can be provided with two cable glands and pass-through wires.

EN TECHNICAL SPECIFICATION	
Supply voltage	230 V AC/DC
Input frequency	0/50-60 Hz
ATEX marking for zone 2, 22	 II 3G Ex ec IIC T6 Gc  II 3D Ex tc IIIC T85°C Dc
Type Examination Certificate	OBAC 19 ATEX 0206X
Standards	EN IEC 60079-0:2018 EN 60079-7:2015+A1:2018 EN 60079-31:2014
Protection class	I
Protection rating	IP66
Source of light	LEDs modules
Battery packs	4.5Ah NiCd, LiFePO Cells (for EB version) or LFP
Terminals	3x2.5mm ² (5x2.5mm ² for EB version)
Ambient temperature	-20°C ≤ Ta ≤ +50°C 0°C ≤ Ta ≤ +40°C (for EB version)
Emergency converter	Electronic (for EB version)
Led module driver	Electronic

EN POWER SUPPLY AND WEIGHT				
TK	Description	Power [W]	Mass (kg)	Power supply
10239012	ACQUEX LED-M 0.6 20-840 ET PC	16	2,0	230 V AC/DC
10239013	ACQUEX LED-M 0.6 20-840 ETDD PC	16	2,0	
10239014	ACQUEX LED-M 0.6 20-840 ET PC EB3	21	2,2	
10239015	ACQUEX LED-M 1.2 40-840 ET PC	27	2,5	
10239016	ACQUEX LED-M 1.2 40-840 ETDD PC	27	2,5	
10239017	ACQUEX LED-M 1.2 40-840 ET PC EB3	32	2,7	
10239018	ACQUEX LED-M 1.2 60-840 ET PC	42	2,5	
10239019	ACQUEX LED-M 1.2 60-840 ETDD PC	42	2,5	
10239020	ACQUEX LED-M 1.2 60-840 ET PC EB3	42	2,7	
10239021	ACQUEX LED-M 1.5 60-840 ET PC	39	2,9	
10239022	ACQUEX LED-M 1.5 60-840 ETDD PC	39	2,9	
10239023	ACQUEX LED-M 1.5 60-840 ET PC EB3	44	3,1	
10239024	ACQUEX LED-M 1.5 80-840 ET PC	55	2,9	
10239025	ACQUEX LED-M 1.5 80-840 ETDD PC	55	2,9	
10239026	ACQUEX LED-M 1.5 80-840 ET PC EB3	60	3,1	

EN VERSION TYPES

The **ACQUEX LED-M** and **ACQUEX LED-M EB** luminaire can be provided with different version of length, electronic control, for emergency. The codificacion of the product is described as follow:

ACQUEX LED-M * * * - * * * * * .	
0.6 - 1.2 - 1.5 - Luminaire size (m)	_____
20 - 40 - 60 - 80 - lumens flux (x1 00)	_____
830 ... 965 - CRI CTT code	_____
ET - ETDD - Electronic drive	_____
EB3 - Electronic converter for emergency	_____



EN DIRECTIVES AND STANDARDS

The CE marking has been affixed under the following regulations:

Explosion-proof equipment – Directive 2014/34/EU (ATEX)

Electromagnetic compatibility - Directive 2014/30/EU (EMC)

Restriction of hazardous substances – Directive 2011/65/EU (RoHS II)

The harmonised standards applied to demonstrate the compliance with the relevant directive are detailed in the EU declaration of conformity supplied with the luminaire.

EN INTENDED USE

ACQUEX LED-M and **ACQUEX LED-M EB** luminaires are intended for use in potentially explosive atmospheres such as industrial facilities and areas classified as zone 2 or zone 22 in which explosive atmospheres caused by gases, vapours, mists, or air/dust mixtures are unlikely to occur or, if they do occur, are likely to do so only infrequently and for a short period only.

It is also intended for ancillary rooms with likelihood of high dust concentration and of water spills, such as: boiler rooms, pumping stations with monitoring wells, toilets, garages, sheds, warehouses in open and/or restricted areas, etc.

ACQUEX LED-M and **ACQUEX LED-M EB** luminaires are also intended for indoor use or under shelter and use in process lines in chemical, oil&gas and wood industries as well as large-scale mining, building industry and food processing facilities.

Lighting fixtures must be suitable for ambient condition of the installation for which they are intended.



EN SAFETY INSTRUCTIONS

Before attempting any works related to the equipment, the provisions of this manual should be read thoroughly.

Design and installation standards as well as good engineering practices and current local legislation must be followed during the selection of the luminaire for a given application, during installation and during operation.

The manufacturer disclaims any liability for damage to the luminaire or the installation caused by any misuses, such as: Improper use, use by unqualified personnel, unauthorised installation, modifications, or interventions, use of unofficial spare parts, non-observance of the standards, the rules indicated in this manual or exceptional events, etc.

The safety rules of this type of equipment should be observed and following the guidelines of the manual is a condition for warranty claims.

Never work when voltage is present on the luminaire.

WARNING – RISK OF ELECTRICAL SHOCK!

WARNING – DO NOT OPEN UNDER TENSION!



EN INSTALLATION INSTRUCTION

ACQUEX LED-M and **ACQUEX LED-M EB** luminaires are designed to provide lighting in a specific area and must be installed by suitably trained and qualified, authorised personnel only and in accordance with the requirements of current standards, specifically EN 60079-14.

Before installation, ensure that information specified on the luminaire marking label, in particular the equipment protection level, ingress protection, gas and dust group, ambient temperature and temperature class are suitable for the intended application.

The **ACQUEX LED-M** and **ACQUEX LED-M EB** luminaires maximum ambient temperature (Ta), indicated in this manual and in the UE-declaration of conformity must not be exceeded; Tmax must be checked on the marking label. Higher temperatures lead to hazardous situation for the facilities, reduction in service life, and, in the extreme case, premature failure.

ACQUEX LED-M and **ACQUEX LED-M EB** luminaires must be installed away from draughty areas to avoid accumulation of electrostatic charges.

ACQUEX LED-M and **ACQUEX LED-M EB** luminaires might be fix to the ceiling or the wall surface using compatible accessories. It is the installer's responsibility to check if the selected support and fixing system is compatible with the application. Further information is at the end of the manual.

Electrical connection to the **ACQUEX LED-M** and **ACQUEX LED-M EB** luminaire is to be made at the push wire terminal block inside the enclosure on push-in terminal block following instructions included in the luminaire. Connection must be made by single core or multiwire cooper cable from 1mm² to 2.5mm² cross section.

Do not touch LED module during installation procedure to avoid ESD damages.

Before connecting the power line ensure that every entry is dully fitted with an Ex certified cable-gland or Ex certified plug.

WARNING – temporary transport plugs are not Ex certified plugs and must be remove and replace by suitable entries before use.

Important Information Regarding Control gear (ECG)

Interference to the neutral conductor in a three-phase system may result in surge-related damage in the lighting installation. Only open neutral conductor- disconnect terminal when disconnected from power supply and close prior to switching back on.

Use mains cables for control inputs of dimmable ECG (DALI, etc.).

Once the luminaire closed lock the inox closing clips with the screws provided with the luminaire.

EN MAINTENANCE AND OPERATION

The **ACQUEX LED-M** and **ACQUEX LED-M EB** maintenance must be carried on by authorized and qualified persons in accordance with the requirements of current standards, specifically EN 60079-17.

Due to potential electrostatic hazard ACQUEX LED-M and ACQUEX LED-M EB luminaires must be periodically cleaned using only a damp cloth to avoid formation of dust layer.

Any maintenance work inside the luminary, at exception of battery replacement, is not allowed and can only be carried out by the manufacturer.

For ET version once connected to an active power supply the luminary will start lightning automatically.

For ET EB version with NiCd cells take in account the following steps:

The emergency light battery must be charged for 24 hrs. before commissioning the emergency lighting system.

The LED integrated in the luminaire displays the load function.

If the stated emergency operating time is not reached, the emergency light battery must be replaced.

The battery must be replaced at least every four years.

Only use original batteries obtained from the manufacturer

EN TRANSPORT AND STORAGE

Storage and transport of **ACQUEX LED-M** and **ACQUEX LED-M EB** luminaires must be carried out in its original boxes, in closed places free of humidity and far from any heat or light source. It is not allowed to store luminaires in an open space, even if the boxes are protected with plastic sheeting or similar systems.

ACQUEX LED-M and **ACQUEX LED-M EB** luminaires should be stored horizontally in closed areas at a temperature not lower than -5°C and not exceeding $+40^{\circ}\text{C}$ away from heaters.



EN RECYCLING AND DISPOSAL

The symbol of a crossed-out waste container that appears on a product indicates that it is subject to the provisions of European Directive 2012/19/EU (WEEE) and any applicable local legislation. The worn-out device together with a battery (if included) may not be disposed of jointly with other waste. The worn-out equipment should be handed to the manufacturer or to a point collecting discarded electronic and electric equipment to ensure its proper disposal.

For more detailed information on product recycling, please contact the manufacturer, a local government unit, or waste management services.

EN SPECIAL CONDITION FOR SAFE USE

ACQUEX LED-M and **ACQUEX LED-M EB** luminaires are designed for permanent installation.

WARNING – POTENTIAL ELECTROSTATIC CHARGING HAZARD – CLEAN ONLY WITH A DAMP CLOTH.

WARNING - DO NOT OPEN IN PRESENCE OF EXPLOSIVE ATMOSPHERE

WARNING - DO NOT REPLACE BATTERY IN PRESENCE OF EXPLOSIVE ATMOSPHERE

ACQUEX LED-M and **ACQUEX LED-M EB** luminaire must be use within the range of T_a specified in this manual and the certificate.

DE PRODUKTBESCHREIBUNG

Die **ACQUEX LED-M**-Leuchte ist eine explosionsgeschützte LED-Leuchte, die mit LED-Modulen hergestellt wird, um eine Lichtquelle mit hohem Lichtstrom zu liefern. Darüber hinaus bieten die **ACQUEX LED-M EB**-Leuchten eine Notstromversorgung mit Batteriesystem für bis zu 3 Stunden.

Sowohl **ACQUEX LED-M** als auch **ACQUEX LED-M EB** Leuchten sind mit erhöhter Sicherheit und gegen Staubzündung durch Schutzart konstruiert.



ACQUEX LED-M und **ACQUEX LED-M EB** Leuchten bestehen aus einem Hauptgehäuse aus glasfaserverstärktem Polyester-GFK, das von einem transparenten Diffusor aus hochschlagfestem Polycarbonat abgedeckt wird, in dem auf einem Metallträger elektronische Treiber, LED-Module, BMS und Batterie installiert sind. Sowohl das Gehäuse als auch der Diffusor sind UV-beständig und schwer entflammbar.

Die Wasserdichtigkeit der Leuchten wird durch eine durchgehende Polyurethan-Dichtung hergestellt und durch 6 bis 10 Inox-Klammern gehalten, von denen 2 durch Schrauben in ihrer Position blockiert werden.

Beleuchtungsgehäuse mit bis zu 4 Kabeleinführungen für die Montage von metrischen Ex-zertifizierten Kabelverschraubungen oder metrischen Ex-zertifizierten Steckern.

Der elektrische Anschluss kann im Inneren der Leuchte an einer 3x2,5 mm² oder 5x2,5mm² Klemmleiste erfolgen (andere Optionen auf Anfrage möglich)

Die Leuchte wird mit Befestigungswinkeln, Clips oder anderem, den Installationserfordernissen entsprechendem Zubehör befestigt. Optional kann die Leuchte mit zwei Kabelverschraubungen und Durchgangsdrähten ausgestattet werden.

DE TECHNISCHE DATEN	
Versorgungsspannung	230 V AC/DC
Eingangsfrequenz	0/50-60 Hz
ATEX-Kennzeichnung für Zone 2, 22	 II 3G Ex ec IIC T6 Gc  II 3D Ex tc IIIC T85°C Dc
Prüfzertifikat	OBAC 19 ATEX 0206X
Normen	EN IEC 60079-0:2018 EN 60079-7:2015+A1:2018 EN 60079-31:2014
Schutzklasse	I
Schutzart	IP66
Lichtquelle	LED-Module
Akkusätze	4,5Ah NiCd-, LiFePO-Zellen (für EB-Version) oder LFP
Anschlussklemmen	3 x 2,5 mm ² (EB-Version: 5 x 2,5 mm ²)
Umgebungstemperatur	-20°C ≤ Ta ≤ +50°C 0°C ≤ Ta ≤ +40°C (EB-Version)
Notlicht-Konverter	Elektronisch (EB-Version)
LED-Modul-Treiber	Elektronisch

DE STROMVERSORGUNG UND GEWICHT				
TK	Leuchtenversion	Leistung [W]	Gewicht (kg)	Stromversorgung
10239012	ACQUEX LED-M 0.6 20-840 ET PC	16	2,0	230 V AC/DC
10239013	ACQUEX LED-M 0.6 20-840 ETDD PC	16	2,0	
10239014	ACQUEX LED-M 0.6 20-840 ET PC EB3	21	2,2	
10239015	ACQUEX LED-M 1.2 40-840 ET PC	27	2,5	
10239016	ACQUEX LED-M 1.2 40-840 ETDD PC	27	2,5	
10239017	ACQUEX LED-M 1.2 40-840 ET PC EB3	32	2,7	
10239018	ACQUEX LED-M 1.2 60-840 ET PC	42	2,5	
10239019	ACQUEX LED-M 1.2 60-840 ETDD PC	42	2,5	
10239020	ACQUEX LED-M 1.2 60-840 ET PC EB3	42	2,7	
10239021	ACQUEX LED-M 1.5 60-840 ET PC	39	2,9	
10239022	ACQUEX LED-M 1.5 60-840 ETDD PC	39	2,9	
10239023	ACQUEX LED-M 1.5 60-840 ET PC EB3	44	3,1	
10239024	ACQUEX LED-M 1.5 80-840 ET PC	55	2,9	
10239025	ACQUEX LED-M 1.5 80-840 ETDD PC	55	2,9	
10239026	ACQUEX LED-M 1.5 80-840 ET PC EB3	60	3,1	

DE AUSFÜHRUNGEN

Die Leuchte **ACQUEX LED-M** ist in verschiedenen Längen und mit elektronischer Notlichtsteuerung erhältlich. Erläuterung der Produktbezeichnung

ACQUEX LED-M * * * - * * * * *	
0,6 - 1,2 - 1,5 - G rb-e der Leuchte (m)	_____
20 - 40 - 60 - 80 - Lumenfluss (x1 00)	_____
830 ... 965 - CRI CTT-Code	_____
ET - ETDD - Elektronischer Antrieb	_____
EB3 - Elektronischer Konverter für Notfälle	_____



DE RICHTLINIEN UND NORMEN

Die CE-Kennzeichnung wurde gemäß den folgenden Vorschriften angebracht:

Explosionsgeschützte Geräte – Richtlinie 2014/34/EU (ATEX)

Elektromagnetische Verträglichkeit – Richtlinie 2014/30/EU (EMV)

Beschränkung der Verwendung gefährlicher Stoffe – Richtlinie 2011/65/EU (RoHS 2)

Die harmonisierten Normen, die zum Nachweis der Konformität mit der einschlägigen Richtlinie angewandt werden, sind in der mit der Leuchte gelieferten EU-Konformitätserklärung aufgeführt.



DE VERWENDUNGSZWECK

Die Leuchten **ACQUEX LED-M** und **ACQUEX LED-M EB** sind für den Einsatz in explosionsgefährdeten Bereichen vorgesehen, wie z. B. in Industrieanlagen und in Bereichen der Zone 2 oder Zone 22, in denen nicht damit zu rechnen ist, dass eine explosionsfähige Atmosphäre durch Gase, Dämpfe, Nebel oder aufgewirbelten Staub auftritt, aber wenn sie dennoch auftritt, dann aller Wahrscheinlichkeit nach nur selten und während eines kurzen Zeitraums.

Außerdem sind sie für die Verwendung in Nebenräumen bestimmt, in denen mit hoher Staubkonzentration und Wasseraustritt zu rechnen ist, wie z. B. in Kesselräumen, Pumpstationen mit Überwachungsschächten, Toiletten, Garagen, Schuppen, Lagerhallen in offenen und/oder geschlossenen Bereichen usw.

Die Leuchten **ACQUEX LED-M** und **ACQUEX LED-M EB** sind auch für den Einsatz in Innenräumen oder unter Überdachungen und für die Verwendung in Fertigungsstraßen in der Chemie-, Öl- und Gasindustrie, in der Holzindustrie sowie im Bergbau, in der Bauindustrie und in der Lebensmittelindustrie vorgesehen.



Die Leuchten müssen für die Umgebungsbedingungen der Anlage, für die sie bestimmt sind, geeignet sein.

DE SICHERHEITSHINWEISE

Vor der Durchführung jeglicher Arbeiten am Gerät ist die gesamte vorliegende Anleitung sorgfältig zu lesen.

Bei der Auswahl der Leuchte für einen bestimmten Anwendungsbereich, bei der Installation und während des Betriebs müssen die einschlägigen Bau- und Installationsvorschriften sowie die anerkannten technischen Verfahrensweisen und die geltenden örtlichen Vorschriften beachtet werden.

Der Hersteller übernimmt keinerlei Haftung für Schäden an der Leuchte oder der Anlage, die durch unsachgemäßen Gebrauch verursacht werden, wie z. B. durch:

unsachgemäße Verwendung, Verwendung durch nicht qualifiziertes Personal, nicht genehmigte Installationen, Änderungen oder sonstige Eingriffe, Verwendung von nicht zugelassenen Ersatzteilen, Nichtbeachtung der Normen, Nichtbeachtung der in der vorliegenden Anleitung enthaltenen Hinweise, außergewöhnliche Ereignisse usw.

Die Sicherheitsvorschriften für diese Art von Geräten sind unbedingt zu beachten. Die Einhaltung der in der vorliegenden Anleitung enthaltenen Anweisungen ist eine Voraussetzung für Garantieansprüche.

Arbeiten Sie niemals, wenn an der Leuchte Spannung anliegt.

WARNUNG – STROMSCHLAGGEFAHR!

WARNUNG – NICHT UNTER SPANNUNG ÖFFNEN!

DE INSTALLATION

Die **ACQUEX LED-M** und **ACQUEX LED-M EB** Leuchten sind für die Beleuchtung in einem bestimmten Bereich vorgesehen. Sie dürfen nur von entsprechend geschultem, qualifiziertem und befugtem Personal und gemäß den Bestimmungen der geltenden Normen (insbesondere EN 60079-14) installiert werden.

Vergewissern Sie sich vor der Installation, dass die auf der Leuchtenkennzeichnung angegebenen Informationen – insbesondere Geräteschutzgrad, Schutzart, Gas- und Staubgruppe, Umgebungstemperatur und Temperaturklasse – für die geplante Anwendung geeignet sind.

Die in dieser Anleitung und in der EU-Konformitätserklärung für die Leuchten **ACQUEX LED-M** und **ACQUEX LED-M EB** angegebene maximale Umgebungstemperatur darf nicht überschritten werden; die maximale Temperatur (Tmax) muss auf der Leuchtenkennzeichnung überprüft werden. Höhere Temperaturen führen zu einer Gefährdung der Anlagen, einer Verkürzung der Lebensdauer des Geräts und im Extremfall zu einem vorzeitigen Ausfall.

Die Leuchten **ACQUEX LED-M** und **ACQUEX LED-M EB** sind fern von Bereichen mit Zugluft zu installieren, um die Ansammlung elektrostatischer Ladungen zu vermeiden.

Die Leuchten **ACQUEX LED-M** und **ACQUEX LED-M EB** können mit kompatibelem Zubehör an der Decke oder an der Wand befestigt werden. Der Installateur ist dafür verantwortlich, zu prüfen, ob das gewählte Halterungs- und Befestigungssystem mit der jeweiligen Anwendung kompatibel ist. Weitere Informationen finden Sie am Ende dieser Anleitung.

Der elektrische Anschluss der Leuchten **ACQUEX LED-M** und **ACQUEX LED-M EB** erfolgt an der Klemmleiste im Inneren des Gehäuses (an der Steckklemme gemäß der Anleitung für die jeweilige Leuchte). Der Anschluss ist mit einem einadrigen oder mehradrigen Kupferkabel mit einem Querschnitt von 1 bis 2,5 mm² vorzunehmen.

Das LED-Modul darf während des Installationsvorgangs nicht berührt werden, um Schäden durch elektrostatische Entladung zu vermeiden.

Vergewissern Sie sich vor dem Anschluss der Stromversorgung, dass jeder Eingang ordnungsgemäß mit einer Ex-zertifizierten Kabelverschraubung bzw. einem Ex-zertifizierten Stecker ausgestattet ist.

WARNUNG – Vorübergehende Transportstecker sind keine Ex-zertifizierten Stecker. Sie müssen vor der Inbetriebnahme entfernt und durch geeignete Eingänge ersetzt werden.
Wichtige Informationen zu Vorschaltgeräten (EVG)

Eine Störung des Neutralleiters in einem Drehstromnetz kann zu Überspannungsschäden in der Beleuchtungsanlage führen. Neutralleiter-Trennklemme nur im spannungslosen Zustand öffnen und vor dem erneuten Einschalten schließen.

Für Steuereingänge von dimmbaren EVG (DALI etc.) Netzkabel verwenden.

Nach dem Schließen der Leuchte die Edelstahlklammern mit den mitgelieferten Schrauben verriegeln.

DE WARTUNG UND BETRIEB

Die Wartung der Leuchten **ACQUEX LED-M** und **ACQUEX LED-M EB** muss von entsprechend befugten und qualifizierten Personen gemäß den Bestimmungen der geltenden Normen (insbesondere EN 60079-17) durchgeführt werden.

Aufgrund der potentiellen Zündgefahr durch elektrostatische Aufladungen müssen die Leuchten **ACQUEX LED-M** und **ACQUEX LED-M EB** regelmäßig und ausschließlich mit einem feuchten Tuch gereinigt werden, um die Bildung einer Staubschicht zu vermeiden. Wartungsarbeiten im Inneren der Leuchte, mit Ausnahme des Akkuaustausches, sind nicht erlaubt und dürfen nur vom Hersteller vorgenommen werden.

Bei der Version ET schaltet sich die Leuchte automatisch ein, sobald sie an ein aktives Stromnetz angeschlossen wird.

Bei der Version ET EB mit NiCd-Zellen sind die folgenden Schritte zu beachten:

Vor der Inbetriebnahme des Notlichtsystems muss der Notlicht-Akku 24 Std. lang geladen werden.

Die in der Leuchte integrierte LED zeigt die Ladefunktion an.

Wird die angegebene Notbetriebsdauer nicht erreicht, muss der Notlicht-Akku ausgetauscht werden.

Der Akku muss mindestens alle vier Jahre ausgetauscht werden.

Verwenden Sie ausschließlich vom Hersteller bezogene Originalakkus.

DE TRANSPORT UND LAGERUNG

Die Lagerung und der Transport der Leuchten **ACQUEX LED-M** und **ACQUEX LED-M EB** müssen in den Originalkartons, an geschlossenen, vor Feuchtigkeit geschützten Orten und fern von jeder Wärme- oder Lichtquelle erfolgen. Die Leuchten dürfen nicht im Freien gelagert werden, auch wenn die Kartons durch Kunststofffolien oder ähnliches geschützt sind.

Die Leuchten **ACQUEX LED-M** und **ACQUEX LED-M EB** sollten in geschlossenen Räumen bei einer Temperatur von mindestens -5°C und höchstens $+40^{\circ}\text{C}$ horizontal und nicht in der Nähe von Heizkörpern gelagert werden.



DE RECYCLING UND ENTSORGUNG

Das Symbol eines durchgestrichenen Abfallbehälters auf einem Produkt zeigt an, dass es den Bestimmungen der europäischen Richtlinie 2012/19/EU (WEEE-Richtlinie) und alle anwendbaren lokalen Gesetze. Das Altgerät und der Akku (sofern vorhanden) dürfen nicht zusammen mit anderen Abfällen entsorgt werden. Um eine ordnungsgemäße Entsorgung zu gewährleisten, sollte das Altgerät beim Hersteller oder bei einer Sammelstelle für Elektro- und Elektronik-Altgeräte abgegeben werden.

Ausführlichere Informationen zum Produktrecycling erhalten Sie beim Hersteller, bei der zuständigen örtlichen Behörde oder bei den Abfallentsorgungsstellen.

DE BESONDERE BEDINGUNGEN FÜR DIE SICHERE VERWENDUNG

ACQUEX LED-M und **ACQUEX LED-M EB** Leuchten sind für die Festinstallation konzipiert.

WARNUNG - Gefahr der elektrostatischen Aufladung - NUR MIT EINEM FEUCHTEN TUCH REINIGEN.

WARNUNG - NICHT ÖFFNEN, WENN ATMOSPHÄRE VORHANDEN IST

WARNUNG - DIE BATTERIE DARF NICHT AUSGETAUSCHT WERDEN, WENN EINE EXPLOSIVE ATMOSPHÄRE VORHANDEN IST

ACQUEX LED-M und **ACQUEX LED-M EB** Leuchten dürfen nur innerhalb des in dieser Anleitung und dem Zertifikat angegebenen Ta-Bereichs verwendet werden.

ES DESCRIPCIÓN DEL PRODUCTO

La luminaria **ACQUEX LED-M** es una luminaria a prueba de explosiones diseñada y fabricada con módulos LED para proporcionar una fuente de luz de alto rendimiento. Además, las luminarias **ACQUEX LED-M EB** proporcionan una capacidad de emergencia con sistema de baterías de hasta 3 horas.



Las luminarias **ACQUEX LED-M y ACQUEX LED-M EB** están diseñadas con mayor seguridad y contra la ignición por polvo mediante protección por envolvente.

El diseño de las luminarias **ACQUEX LED-M y ACQUEX LED-M EB** consiste en una carcasa principal de PRFV de poliéster reforzado con fibra de vidrio cubierta por un difusor transparente de policarbonato de alta resistencia a los impactos en cuyo interior se instalan sobre una bandeja metálica el driver electrónico, los módulos led, el BMS y la batería. Tanto la carcasa como el difusor tienen características de resistencia a los rayos UV y a la inflamabilidad. La estanqueidad de las luminarias se realiza mediante una junta continua de poliuretano y se mantiene cerrada por medio de 6 a 10 clips de inox, 2 de los cuales se bloquean en posición mediante tornillos.

La envolvente de la luminaria permite hasta 4 entradas de cable destinadas a montar prensaestopas métricos certificados Ex o tapones métricos certificados Ex.

La conexión eléctrica puede realizarse en el interior de la luminaria en un bornero de 3x2,5 mm² o 5x2,5mm² (otra opción posible bajo demanda)

La fijación de la luminaria se realiza mediante soportes de fijación, clips u otros accesorios que se adapten a las necesidades de la instalación. Opcionalmente, la luminaria puede estar provista de dos prensaestopas y cables pasantes.

ES ESPECIFICACIÓN TÉCNICA	
Tensión de alimentación	230 V AC/DC
Frecuencia de entrada	0/50-60 Hz
Marcado ATEX para zona 2, 22	 II 3G Ex ec IIC T6 Gc  II 3D Ex tc IIIC T85°C Dc
Certificado de examen de tipo	OBAC 19 ATEX 0206X
Normas	EN IEC 60079-0:2018 EN 60079-7:2015+A1:2018 EN 60079-31:2014
Clase de protección	I
Grado de protección	IP66
Fuente de luz	Módulos LEDs
Baterías	4,5Ah NiCd, LiFePO Cells (para la versión EB) o LFP
Terminales	3x2,5mm ² (5x2,5mm ² para la versión EB)
Temperatura ambiente	-20°C ≤ Ta ≤ +50°C 0°C ≤ Ta ≤ +40°C (para la versión EB)
Convertidor de emergencia	Electrónica (para la versión EB)
Controlador del módulo Led	Electrónica

ES ALIMENTACIÓN Y PESO				
TK	Versión de la luminaria	Potencia [W]	Masa (kg)	Alimentación
10239012	ACQUEX LED-M 0.6 20-840 ET PC	16	2,0	230 V AC/DC
10239013	ACQUEX LED-M 0.6 20-840 ETDD PC	16	2,0	
10239014	ACQUEX LED-M 0.6 20-840 ET PC EB3	21	2,2	
10239015	ACQUEX LED-M 1.2 40-840 ET PC	27	2,5	
10239016	ACQUEX LED-M 1.2 40-840 ETDD PC	27	2,5	
10239017	ACQUEX LED-M 1.2 40-840 ET PC EB3	32	2,7	
10239018	ACQUEX LED-M 1.2 60-840 ET PC	42	2,5	
10239019	ACQUEX LED-M 1.2 60-840 ETDD PC	42	2,5	
10239020	ACQUEX LED-M 1.2 60-840 ET PC EB3	42	2,7	
10239021	ACQUEX LED-M 1.5 60-840 ET PC	39	2,9	
10239022	ACQUEX LED-M 1.5 60-840 ETDD PC	39	2,9	
10239023	ACQUEX LED-M 1.5 60-840 ET PC EB3	44	3,1	
10239024	ACQUEX LED-M 1.5 80-840 ET PC	55	2,9	
10239025	ACQUEX LED-M 1.5 80-840 ETDD PC	55	2,9	
10239026	ACQUEX LED-M 1.5 80-840 ET PC EB3	60	3,1	

ES TIPOS DE VERSIONES

La luminaria **ACQUEX LED-M** puede suministrarse con diferentes versiones de longitud, control electrónico para emergencia. La codificación del producto se describe como sigue:

ACQUEX LED-M * * - * * * * .	
0.6- 1,2- 1,5- Tamaño de la luminaria (m)	_____
20 - 40 - 60 - 80 - flujo de lúmenes (x100)	_____
830 ... 965 - Cód190 CRI CTT	_____
ET - ETDD - Accionamiento electrónico	_____
EB3 - Convertidor electrónico de emergencia	_____



ES DIRECTIVAS Y NORMAS

El marcado CE se ha colocado de acuerdo con la siguiente normativa:

Equipos a prueba de explosiones - Directiva 2014/34/UE (ATEX)

Compatibilidad electromagnética - Directiva 2014/30/UE (EMC)

Restricción de sustancias peligrosas - Directiva 2011/65/UE (RoHS II)

Las normas armonizadas aplicadas para demostrar el cumplimiento de la directiva correspondiente se detallan en la declaración de conformidad de la UE suministrada con la luminaria.



ES USO PREVISTO

Las luminarias **ACQUEX LED-M** y **ACQUEX LED-M EB** están destinadas para uso en atmósferas potencialmente explosivas, como instalaciones industriales y áreas clasificadas como zona 2 o zona 22, en las que sea poco probable la formación de atmósferas explosivas debidas a gases, vapores, nieblas o polvo en suspensión y en el que, con arreglo a toda probabilidad, su formación sea infrecuente y su presencia sea de corta duración.

También está destinado a espacios auxiliares con probabilidad de alta concentración de polvo y de derrames de agua, como: salas de calderas, estaciones de bombeo con pozos de control, aseos, garajes, cobertizos, almacenes en zonas abiertas y/o restringidas, etc.

Las luminarias **ACQUEX LED-M** y **ACQUEX LED-M EB** también están pensadas para su uso en interiores o bajo techo y su utilización en líneas de proceso en las industrias química, del petróleo y del gas y de la madera, así como en la minería a gran escala, la industria de la construcción y las instalaciones de procesamiento de alimentos.

Las luminarias deben ser adecuadas a las condiciones ambientales de la instalación a la que están destinadas.



ES INSTRUCCIONES DE SEGURIDAD

Antes de realizar cualquier trabajo relacionado con el equipo, es necesario leer detenidamente las disposiciones de este manual.

Las normas de diseño e instalación, así como las buenas prácticas de ingeniería y la legislación local vigente, deben seguirse durante la selección de la luminaria para una aplicación determinada, durante la instalación y durante el funcionamiento.

El fabricante declina toda responsabilidad por daños en la luminaria o en la instalación causados por usos indebidos, tales como: Uso inadecuado, uso por personal no cualificado, instalación, modificaciones o intervenciones no autorizadas, uso de piezas de recambio no oficiales, inobservancia de las normas, de las reglas indicadas en este manual o de acontecimientos excepcionales, etc.

Las normas de seguridad de este tipo de equipos deben ser observadas y seguir las directrices del manual es una condición para las reclamaciones de garantía.

Nunca trabaje cuando haya tensión en la luminaria.

ADVERTENCIA - ¡RIESGO DE DESCARGA ELÉCTRICA!

ADVERTENCIA - ¡NO ABRIR BAJO TENSIÓN!

ES INSTRUCCIONES DE INSTALACIÓN

Las luminarias ACQUEX LED-M y ACQUEX LED-M EB están diseñadas para iluminar una zona específica y deben ser instaladas únicamente por personal debidamente formado y cualificado y autorizado y de acuerdo con los requisitos de las normas vigentes, concretamente la EN 60079-14.

Antes de la instalación, asegúrese de que la información especificada en la etiqueta de marcado de la luminaria, en particular el nivel de protección del equipo, la protección contra el ingreso, el grupo de gas y polvo, la temperatura ambiente y la clase de temperatura son adecuados para la aplicación prevista.

La temperatura ambiente máxima (T_a) de las luminarias **ACQUEX LED-M** y **ACQUEX LED-M EB**, indicada en este manual y en la declaración de conformidad de la UE, no debe ser superada; la T_{max} debe comprobarse en la etiqueta de marcado. Las temperaturas más elevadas provocan una situación peligrosa para las instalaciones, una reducción de la vida útil y, en el caso extremo, un fallo prematuro.

Las luminarias **ACQUEX LED-M** y **ACQUEX LED-M EB** deben instalarse lejos de zonas con corrientes de aire para evitar la acumulación de cargas electrostáticas.

Las luminarias **ACQUEX LED-M** y **ACQUEX LED-M EB** pueden fijarse al techo o a la superficie de la pared utilizando accesorios compatibles. Es responsabilidad del instalador comprobar si el sistema de soporte y fijación seleccionado es compatible con la aplicación. Encontrará más información al final del manual.

La conexión eléctrica a la luminaria **ACQUEX LED-M** y **ACQUEX LED-M EB** se debe realizar en el bloque de terminales de cableado de empuje dentro de la caja en el bloque de terminales de empuje siguiendo las instrucciones incluidas en la luminaria. La conexión debe realizarse con un cable de cobre monofilar o multifilar de 1mm² a 2,5mm² de sección.

No toque el módulo LED durante el procedimiento de instalación para evitar daños por ESD.

Antes de conectar la línea de alimentación, asegúrese de que cada entrada esté debidamente equipada con un pasacables o un enchufe con certificación Ex.

ADVERTENCIA - los tapones de transporte temporal no son tapones certificados Ex y deben ser retirados y sustituidos por entradas adecuadas antes de su uso.

Información importante sobre el equipo de control (ECG)

Las interferencias en el conductor neutro de un sistema trifásico pueden provocar daños por sobretensión en la instalación de iluminación. Abra el borne de desconexión del conductor neutro sólo cuando esté desconectado de la red eléctrica y ciérrelo antes de volver a conectarlo.

Utilice cables de red para las entradas de control de los balastos electrónicos regulables (DALI, etc.).

Una vez cerrada la luminaria, bloquee los clips de cierre de inox con los tornillos suministrados con la luminaria.

ES MANTENIMIENTO Y FUNCIONAMIENTO

El mantenimiento del **ACQUEX LED-M y del ACQUEX LED-M EB** debe ser llevado a cabo por personas autorizadas y cualificadas de acuerdo con los requisitos de las normas vigentes, en concreto la EN 60079-17.

Debido al potencial riesgo electrostático, las luminarias **ACQUEX LED-M y del ACQUEX LED-M EB** deben limpiarse periódicamente utilizando sólo un paño húmedo para evitar la formación de una capa de polvo.

Cualquier trabajo de mantenimiento en el interior de la luminaria, a excepción del cambio de pilas, no está permitido y sólo puede ser realizado por el fabricante.

En el caso de la versión ET, una vez conectada a una fuente de alimentación activa, la luminaria se iluminará automáticamente.

Para la versión ET EB con pilas de NiCd tenga en cuenta los siguientes pasos:

La batería de la luz de emergencia debe cargarse durante 24 horas antes de poner en marcha el sistema de iluminación de emergencia.

El LED integrado en la luminaria muestra la función de carga.

Si no se alcanza el tiempo de funcionamiento de emergencia indicado, debe sustituirse la batería de la luz de emergencia.

La batería debe sustituirse al menos cada cuatro años.

Utilice únicamente baterías originales del fabricante

ES TRANSPORTE Y ALMACENAMIENTO

El almacenamiento y transporte de las luminarias **ACQUEX LED-M y del ACQUEX LED-M EB** debe realizarse en sus cajas originales, en lugares cerrados, libres de humedad y lejos de cualquier fuente de calor o luz. No está permitido almacenar las luminarias en un espacio abierto, aunque las cajas estén protegidas con láminas de plástico o sistemas similares.

Las luminarias **ACQUEX LED-M y del ACQUEX LED-M EB** deben almacenarse horizontalmente en espacios cerrados a una temperatura no inferior a -5°C y no superior a $+40^{\circ}\text{C}$, lejos de los calentadores.



ES RECICLAJE Y ELIMINACIÓN

El símbolo de un contenedor de residuos tachado que aparece en un producto indica que está sujeto a las disposiciones de la Directiva Europea 2012/19/UE (RAEE) y cualquier legislación local aplicable. El aparato desgastado junto con una batería (si se incluye) no puede eliminarse conjuntamente con otros residuos. El aparato gastado debe entregarse al fabricante o a un punto de recogida de aparatos electrónicos y eléctricos desechados para garantizar su correcta eliminación.

Para obtener información más detallada sobre el reciclaje de productos, póngase en contacto con el fabricante, con una unidad gubernamental local o con los servicios de gestión de residuos.

ES CONDICIÓN ESPECIAL PARA UN USO SEGURO

Las luminarias **ACQUEX LED-M** y del **ACQUEX LED-M EB** están diseñadas para su instalación permanente.

ADVERTENCIA - PELIGRO POTENCIAL DE CARGA ELECTROSTÁTICA - LIMPIAR SÓLO CON UN PAÑO HÚMEDO.

ADVERTENCIA - NO ABRIR EN PRESENCIA DE UNA ATMÓSFERA EXPLOSIVA

ADVERTENCIA - NO SUSTITUYA LA BATERÍA EN PRESENCIA DE UNA ATMÓSFERA EXPLOSIVA

La luminaria **ACQUEX LED-M** y del **ACQUEX LED-M EB** debe utilizarse dentro del rango de Ta especificado en este manual y en el certificado.

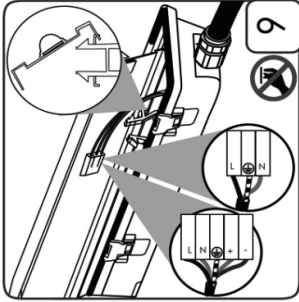
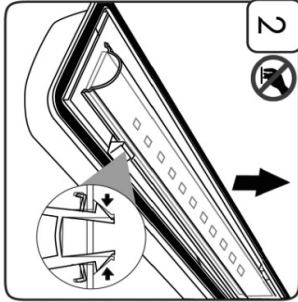
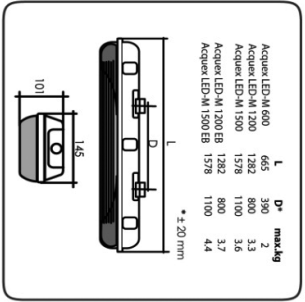

⚠ **Ⓒ** Please ensure that the main supply is disconnected before carrying out any maintenance to the luminaire. Disconnect the luminaire before the installation is tested.

Ⓓ Vor Durchführung von Wartungsarbeiten dieser Leuchte stellen Sie sicher, dass das Netz vollständig isoliert ist. Sie den Belüchtungskörper vor Isolationsprüfung von der Anlage.

Ⓔ Avant d'effectuer tout service de cet appareil, assurez-vous le réseau est complètement isolé. Débranchez le luminaire avant l'essai d'isolation de l'installation avant.

Ⓛ Prima di eseguire qualsiasi servizio di questo apparecchio, assicurarsi la rete elettrica sia disconnessa. Scollegare il prodotto prima prova di isolamento di installazione.

Ⓜ Antes de realizar cualquier servicio de este luminario, asegúrese de que la red eléctrica esté completamente aislada. Desconecte el luminario antes de la instalación o aislamiento de la instalación.

Ⓝ يرجى التأكد من مصدر التيار الكهربائي الرئيسي معطى أولاً قبل إجراء أي أعمال خاصة بالصيانة أو تجربة الإسقاط. فصل وحدة الإسقاط قبل أن يتم تجربة تركيبها.

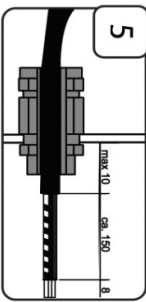
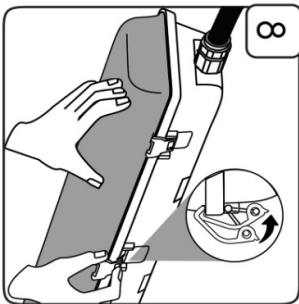
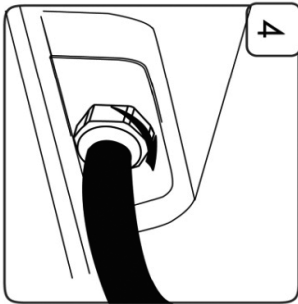
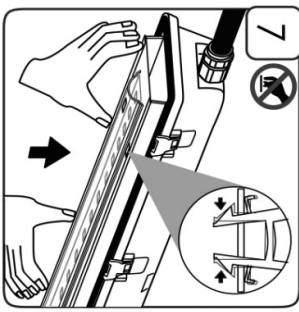
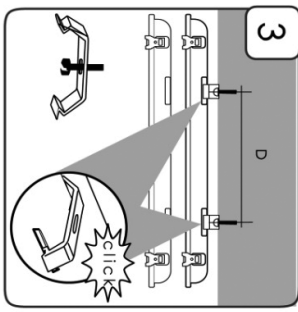

⚠ The entry of cables will require an additional ATEX cable gland (Sie Kabelabführung erfolgt über die ATEX Stopfbüchse).

Ⓛ Entrée de câble sera faite par les pressé étoupées ATEX.

Ⓜ Entrada de cavo será efectuada del pernsillapio ATEX.

Ⓝ Entrada de cables se realizará por el pernsillapio ATEX.

Ⓞ شتابة شارة الكابل إلى شارة أتمتة ATEX.

⚠ In case of roof mounting, cable entry must be sealed with a suitable sealant (Bei Wandmontage muss die Kabelabführung mit einem geeigneten Dichtungsmittel abgedichtet werden).

Ⓛ Entrée de câble sera faite par les pressé étoupées ATEX.

Ⓜ Entrada de cavo será efectuada del pernsillapio ATEX.

Ⓝ Entrada de cables se realizará por el pernsillapio ATEX.

Ⓞ شتابة شارة الكابل إلى شارة أتمتة ATEX.

⚠ Danger: Never enter with a sharp object (DANGER: Never enter with a sharp object) (Achtung: Nie eingreifen mit einem scharfen Werkz.) (Atención: Nunca intervenir con un objeto punzante.) (تذکر: خطر از طریق ابزار تیز.)

Ⓛ Pericolo: Puntare solo con un oggetto sordo (DANGER: Never enter with a blunt object) (Achtung: Nie eingreifen mit einem stumpfen Werkz.) (Atención: Nunca intervenir con un objeto contundente.) (تذکر: خطر از طریق ابزار تیز.)

EN Keep these instructions for future maintenance work.

For important information on the energy efficiency of ZALUX luminaires and on maintaining and disposing of luminaires, please visit our webpage at:

www.zalux.es

This Instruction Manual is written by the manufacturer of the equipment and forms integral part of the luminaire, defining how it has been manufactured and containing all necessary information to ensure safe and correct use.

The information contained in this manual is as accurate and precise as possible. However, it has no contractual value and may be subject to change without prior notice. Otherwise specified technical data are given with a +/-10% tolerance.

For further information, please refer to www.zalux.es.

Only the english version of this document is legally binding.



DE Bewahren Sie diese Anleitung auf für zukünftige Wartungsarbeiten.

Wichtige Informationen über die Energieeffizienz von ZALUX-Leuchten sowie über die Wartung und Entsorgung von Leuchten finden Sie auf unserer Website unter: www.zalux.es

Diese Betriebsanleitung wurde vom Hersteller des Geräts verfasst und ist integraler Bestandteil der Leuchte. Sie beschreibt, wie die Leuchte hergestellt wurde, und enthält alle notwendigen Informationen für einen sicheren und korrekten Gebrauch.

Die in diesem Handbuch enthaltenen Informationen sind so genau und präzise wie möglich. Sie haben jedoch keinen vertraglichen Wert und können ohne vorherige Ankündigung geändert werden. Anderweitig angegebene technische Daten werden mit einer Toleranz von +/-10% angegeben.

Weitere Informationen finden Sie unter www.zalux.com.

Die englische Fassung ist für die Auslegung verbindlich.



ES Conserve estas instrucciones para futuros trabajos de mantenimiento.

Para obtener información importante sobre la eficiencia energética de las luminarias ZALUX y sobre el mantenimiento y la eliminación de las luminarias, visite nuestra página web: www.zalux.es

Este Manual de Instrucciones ha sido redactado por el fabricante del equipo y forma parte integrante de la luminaria, definiendo cómo ha sido fabricada y conteniendo toda la información necesaria para garantizar un uso seguro y correcto.

La información contenida en este manual es lo más exacta y precisa posible.

Sin embargo, no tiene valor contractual y puede estar sujeta a cambios sin previo aviso. Salvo indicación contraria los datos técnicos especificados se considerarán con una tolerancia de +/-10%.

Para más información, consulte www.zalux.es.

Sólo la versión en inglés de este documento es legalmente vinculante.





UE DECLARACION OF CONFORMITY

We hereby declare that the products specified below meet the basic health and safety requirements in conformity with applicable European Directives. This declaration of conformity is issued under the sole responsibility of the manufacturer.

Product Description, Models and Types:

Luminaires protected by increased safety « Ex ec » and dust protection « Ex tc »	ACQUX LED-M * * - *** * *
0.6 – 1.2 – 1.5 – Luminaire size (m)	_____
20 – 40 – 60 – 80 – lumens flux (x100)	_____
830...965 – CRI CTT code	_____
ET - ETDD – Electronic drive	_____
EB3 – Electronic converter for emergency	_____

Product Marking:

		IP 66

Certificate Nr, Batch Nr, Serial Nr

OBAC 19 ATEX 0206X	<i>see Instructions and safety manual</i>
--------------------	---

The object of the declaration described above is in conformity with the relevant Union harmonization legislation and the relevant clauses of the international standards listed below.

Directive 2014/34/UE of 26 February 2014. Equipment and protective systems intended for use in potentially explosive atmospheres (Directive ATEX)

EN 60079-0:2018	Explosive atmospheres. Part 0: Equipment. General requirements
EN 60079-7:2015+A1:2018	Explosive atmospheres. Part 7: Equipment protection by increased safety "e"
EN 60079-31:2014	Explosive atmospheres. Equipment dust ignition by enclosure "t"
EN 60598-1:2015	Luminaires. Part 1: General requirements and tests
EN 60598-2-1:1989	Luminaires - Part 2: Particular requirements –Section 1: Fixed general purpose luminaires
EN 60598-2-22:2015	Luminaires. Part 2-22: Particular requirements. Luminaires for emergency lighting

Directive 2014/30/UE of 26 February 2014. Electromagnetic Compatibility Directive EMC

UNE-EN 55015:2013	Limits and methods of measurement of radio disturbance characteristics of electrical lighting and similar equipment
UNE-EN 61000-3-2:2006	Electromagnetic compatibility (EMC). Part 3-2: Limits – Limits for harmonic current emissions (equipment input current <= 16A per phase)
UNE-EN 61547:2011	Equipment for general lighting purposes. EMC immunity requirements

Manufacturer:

ZALUX
Avda. De Aragón, 54
50230, Alhama de Aragón, Zaragoza, Spain.

Signed for and behalf of:

Manuel Pina
R+D Director
Date: 05/04/2012

The luminaires included in this Declaration of Conformity are of European Origin.



ZALUX, S.A.

Avda. Manuel Rodríguez Ayuso, 114. Centro Empresarial Miralbueno. Planta 1a, Local P-2, 50012, Zaragoza, Spain | +34 976 46 22 00 | info@zalux.com | www.zalux.com

ZEx210051001301r1



ZALUX, S.A.
Avda. Manuel Rodríguez Alluso
Nº 114, P. 1ª, P-2
Centro Empresarial Miralbuena
E - 50012 Zaragoza - Spain
www.zalux.com